

Työnumero	Työn nimi		Pisteen nro
MUSTIKKA			1
Koordinaatisto	X	Y	Z
KKJ3	7182917.485	3473793.406	83.269
Korkeusjärjestelmä	Pohjaveden pinta	Kalrauspv.	Alkukalraus
N2000		20.9.2017	-
Kalraustapa	Päättymistapa		
PA - Painokalraus	Kivi tai lohkare		
Kairaaaja	Kairauslaite		
HPo	GM25		

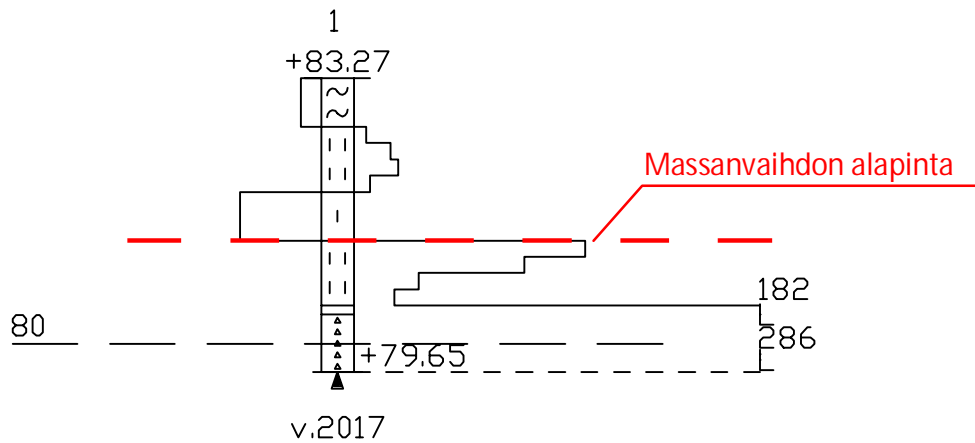

Työnumero	Työn nimi		Pisteen nro
MUSTIKKA			2
Koordinaatisto	X	Y	Z
KKJ3	7182825.257	3473732.084	85.271
Korkeusjärjestelmä	Pohjaveden pinta	Kalrauspm.	Alkukalraus
N2000		19.9.2017	-
Kalraustapa	Päättymistapa		
PA - Painokalraus, NO - Häiriintynyt näyte	Kivi tai lohkare		
Kalraaja	Kalrauslaite		
HPo	GM25		

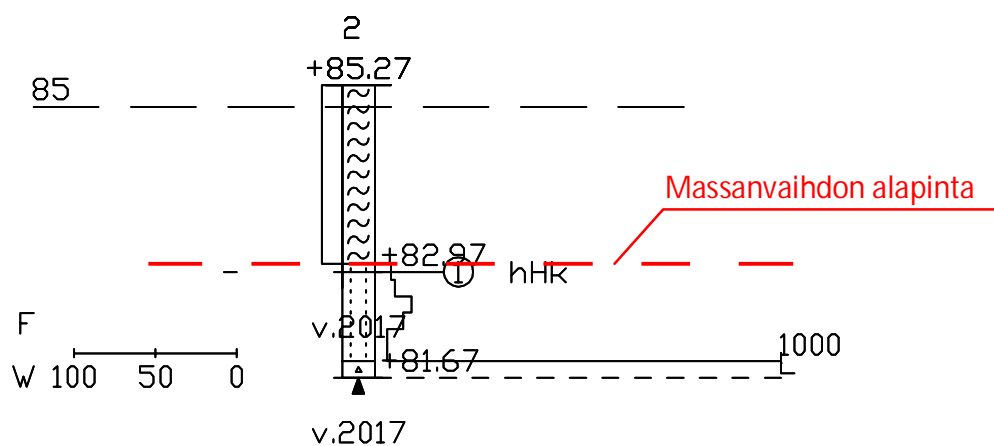

# LABORATORION TUTKIMUSSELOSTUS

Sivu 1  
12.10.2017

Karttalehti		Pisteen nimi		Pisteen nro	Työnumero
				2	MUSTIKKA
	X	Y	Z		
	7182825.257	3473732.084	85.271		
	Arkistonumero	Suunnitelmanumero			
Tilaa ja			Tutkimus		
Näytteen tunnus		a _____			
Laboratorionumero		1/NO26464494			
Paalu					
Syvyys		2.30			
Korkeustaso		82.97			
Ottoaika		19.9.2017			
Irtotiheys: kuiva, märkä					
Kiintotiheys					
Vesipitoisuus %		7.9			
Humus: poltto, NaOH %					
Routivuus: routimaton, routiva					
Kantavuusluokka					
Kapillaarisuus					
Maalajin nimi		hHk			

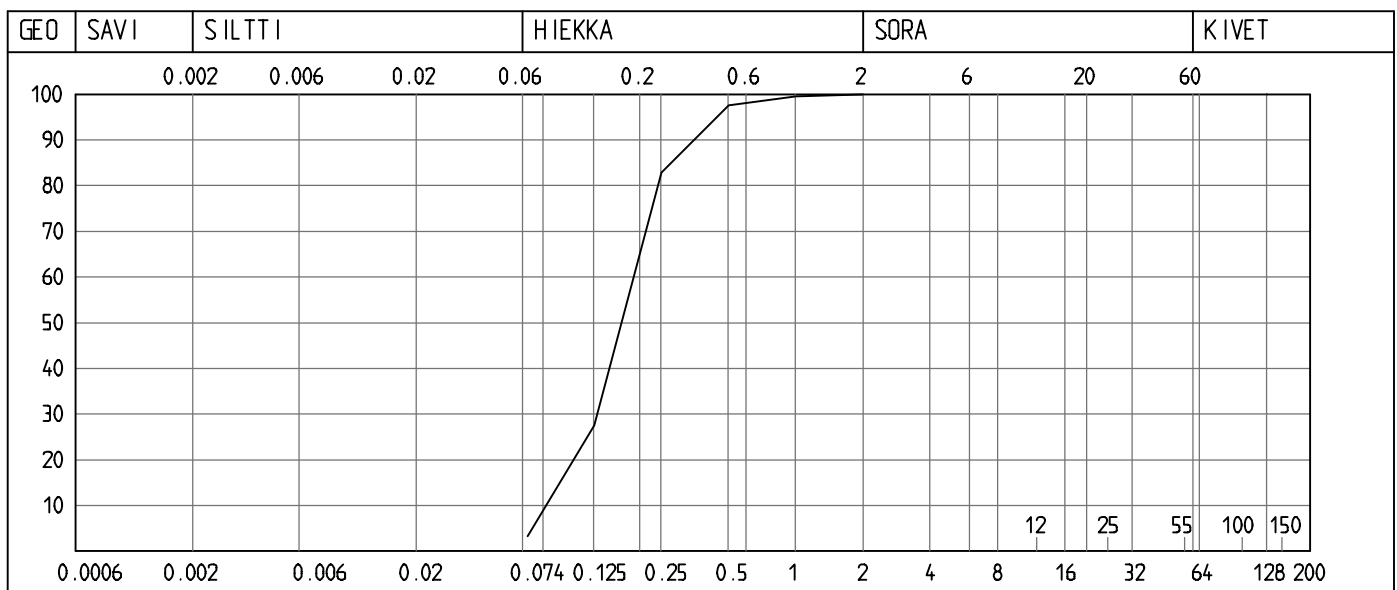

Lausunto

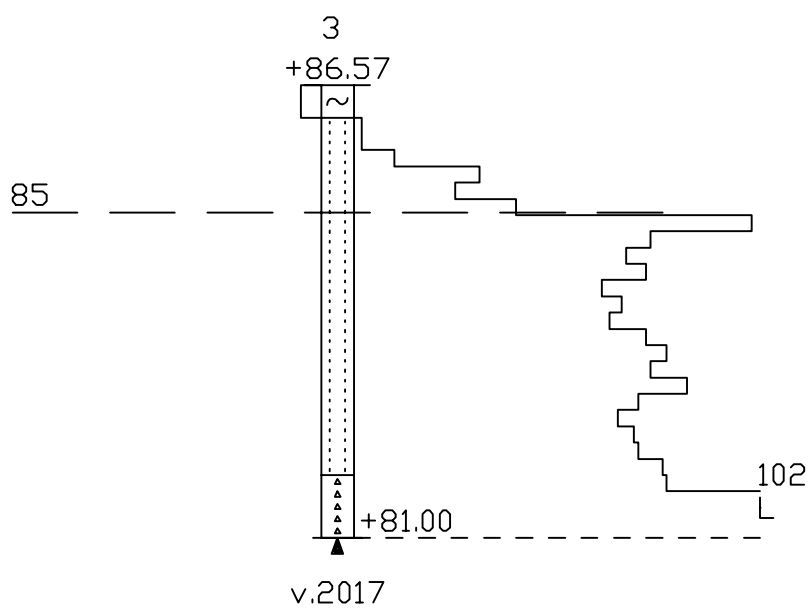

Työnumero	Työn nimi		Pisteen nro
MUSTIKKA			3
Koordinaatisto	X	Y	Z
KKJ3	7182681.373	3473660.183	86.572
Korkeusjärjestelmä	Pohjaveden pinta	Kalrauspm.	Alkukalraus
N2000		19.9.2017	-
Kalraustapa	Päättymistapa		
PA - Painokalraus	Kivi tai lohkare		
Kairaaja	Kalrauslaite		
HPo	GM25		

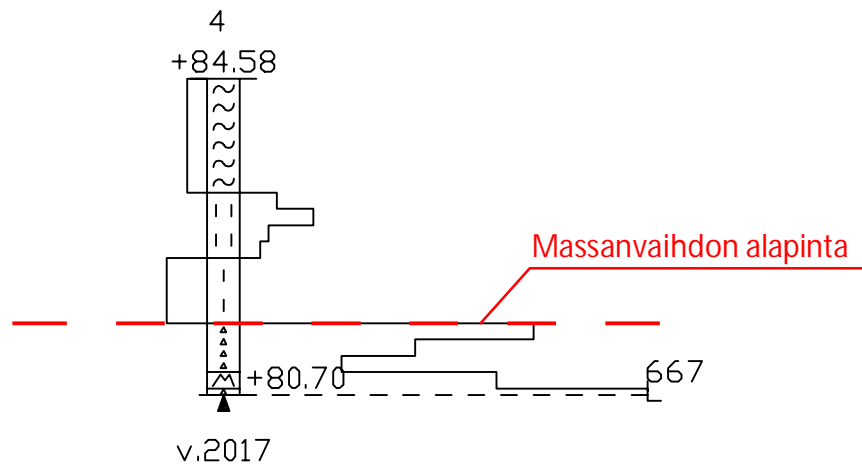

Työnumero	Työn nimi		Pisteen nro
MUSTIKKA			4
Koordinaatisto	X	Y	Z
KKJ3	7182832.330	3473902.235	84.583
Korkeusjärjestelmä	Pohjaveden pinta	Kairauspvm.	Alkukairaus
N2000		20.9.2017	-
Kairaus tapa	Päätymistapa		
PA - Painokairaus	Kivi tai lohkare		
Kairaja	Kairauslaite		
HPo	GM25		

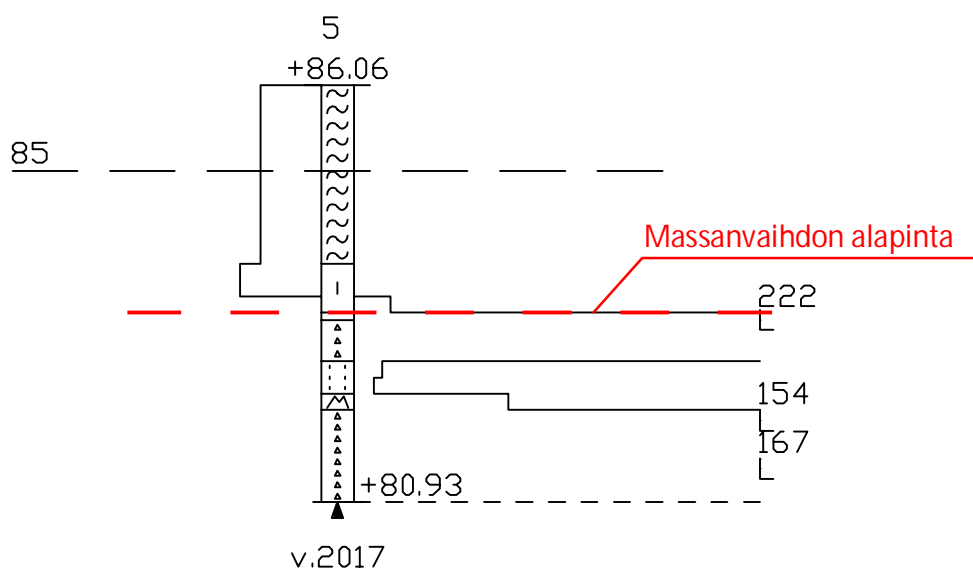

Työnumero	Työn nimi		Pisteen nro
MUSTIKKA			5
Koordinaatisto	X	Y	Z
KKJ3	7182741.485	3473856.256	86.057
Korkeusjärjestelmä	Pohjaveden pinta	Kairauspvm.	Alkukalraus
N2000		20.9.2017	-
Kairaustapa	Päättymistapa		
PA - Painokalraus	Kivi tai lohkare		
Kairaaaja	Kairaustaite		
HPo	GM25		



Työnumero	Työn nimi		Pisteen nro
MUSTIKKA			6
Koordinaatisto	X	Y	Z
KKJ3	7182617.163	3473795.282	86.861
Korkeusjärjestelmä	Pohjaveden pinta	Kalrauspv.	Alkukalraus
N2000		19.9.2017	0.20 j - j -
Kalraustapa	Päätymistapa		
PA - Painokalraus	Kivi tai lohkare		
Kairaaja	Kalauslaite		
HPo	GM25		

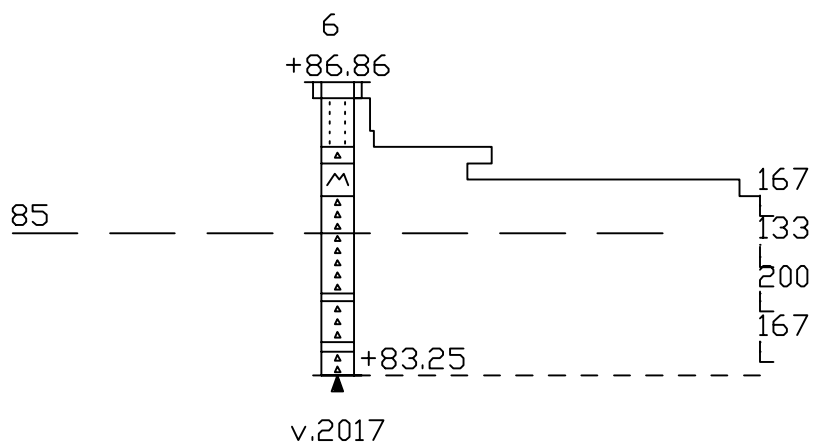

Työnumero	Työn nimi		Pisteen nro
MUSTIKKA			7
Koordinaatisto	X	Y	Z
KKJ3	7182708.932	3474024.902	85.489
Korkeusjärjestelmä	Pohjaveden pinta	Kairauspvm.	Alkukalraus
N2000		20.9.2017	-
Kairaustapa	Päättymistapa		
PA - Painokalraus	Kivi tai lohkare		
Kairaaaja	Kairaustaite		
HPo	GM25		

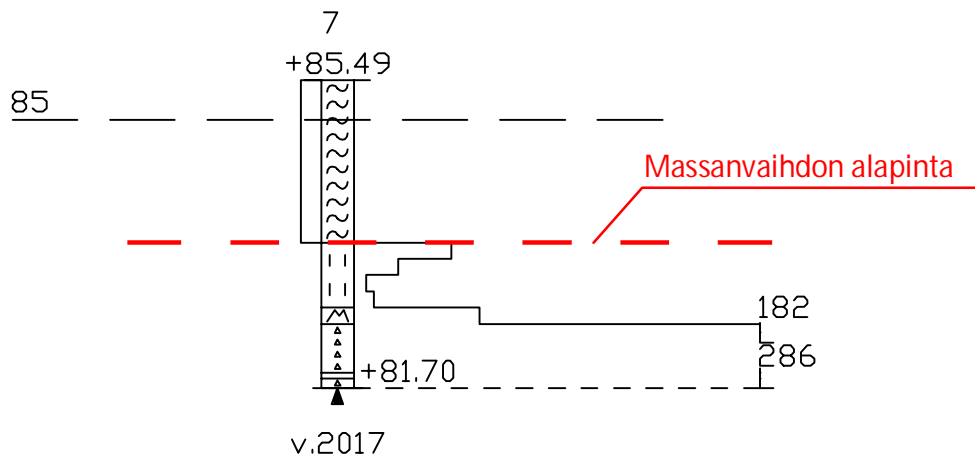



Työnumero	Työn nimi		Pisteen nro
MUSTIKKA			8
Koordinaatisto	X	Y	Z
KKJ3	7182601.844	3473930.382	86.529
Korkeusjärjestelmä	Pohjaveden pinta	Kairauspvm.	Alkukairaus
N2000		19.9.2017	-
Kairaustapa	Päättymistapa		
PA - Painokairaus, NQ - Häiriintynyt näyte	Kivi tai lohkare		
Kairaja	Kairauste		
HPo	GM25		

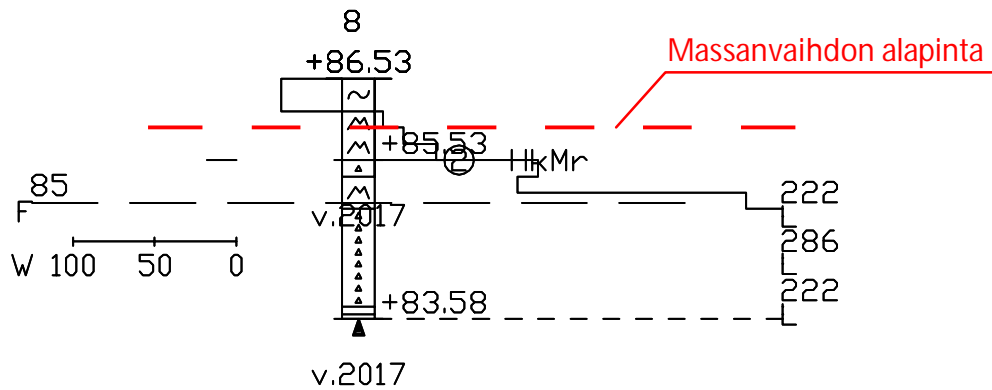

# LABORATORION TUTKIMUSSELOSTUS

Sivu 1  
12.10.2017

Karttalehti		Pisteen nimi		Pisteen nro	Työnumero
				8	MUSTIKKA
	X	Y	Z		
	7182601.844	3473930.382	86.529		
	Arkistonumero	Suunnitelmanumero			
Tilaa ja			Tutkimus		
Näytteen tunnus		a _____			
Laboratorionumero		2/NO26464496			
Paalu					
Syvyys		1.00			
Korkeustaso		85.53			
Ottoaika		19.9.2017			
Irtotiheys: kuiva, märkä					
Kiintotiheys					
Vesipitoisuus %		18.1			
Humus: poltto, NaOH %					
Routivuus: routimaton, routiva					
Kantavuusluokka					
Kapillaarisuus					
Maalajin nimi		HkMr			

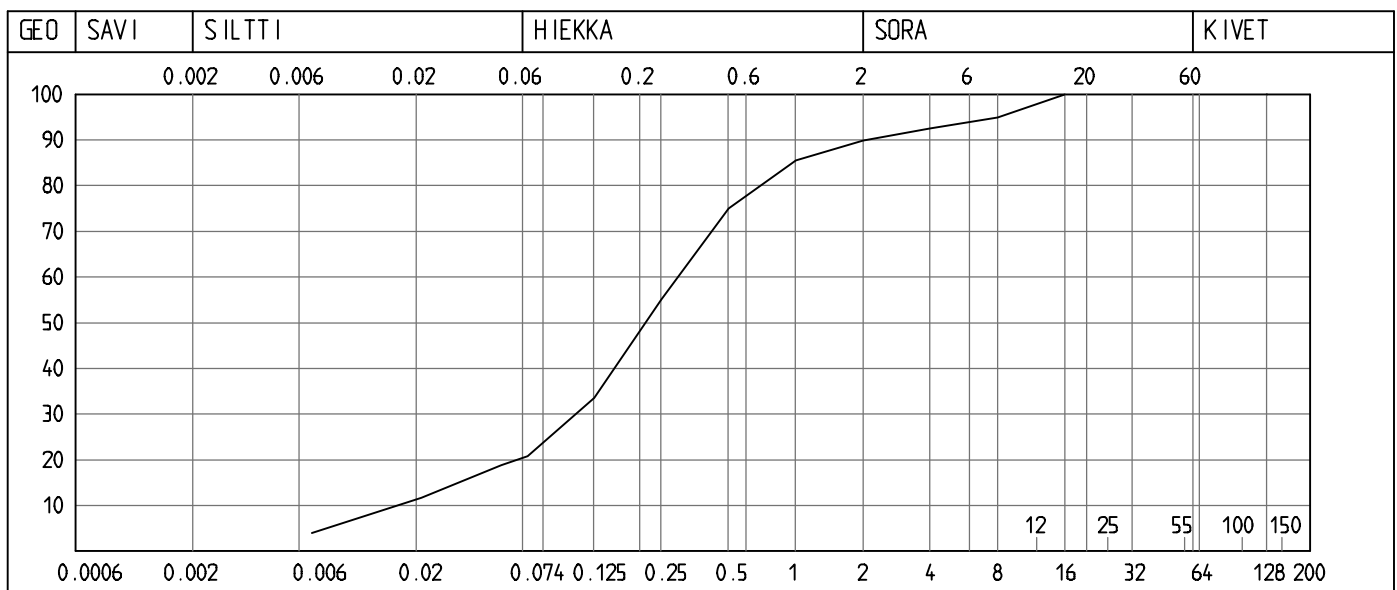

Lausunto

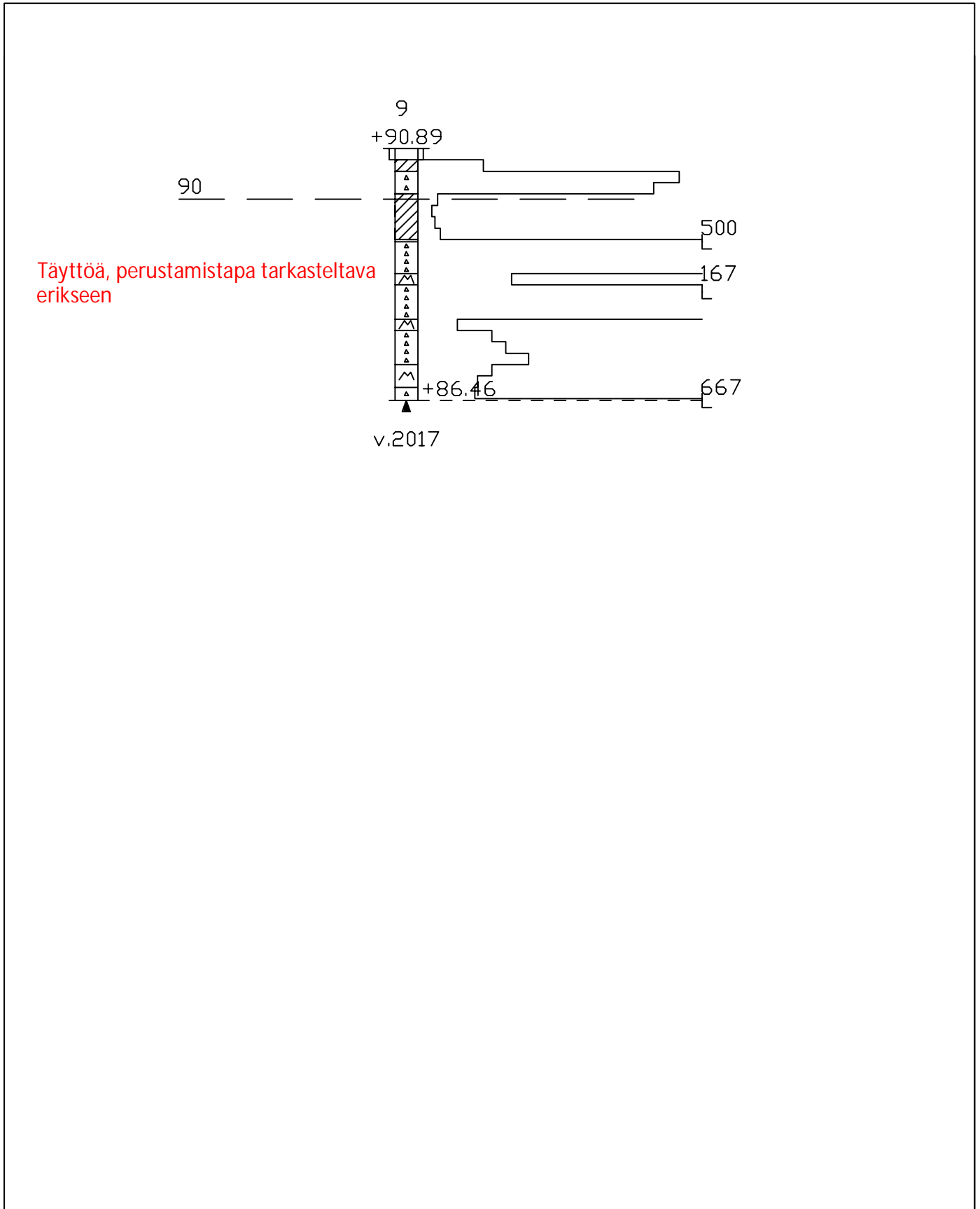

Työnumero	Työn nimi		Pisteen nro
MUSTIKKA			9
Koordinaatisto	X	Y	Z
KKJ3	7182506.239	3473834.873	90.889
Korkeusjärjestelmä	Pohjaveden pinta	Kairauspvm.	Alkukalraus
N2000		19.9.2017	0.20 j - j -
Kairaustapa	Päätymistapa		
PA - Painokalraus	Kivi tai lohkare		
Kairaaaja	Kairaustaite		
HPo	GM25		

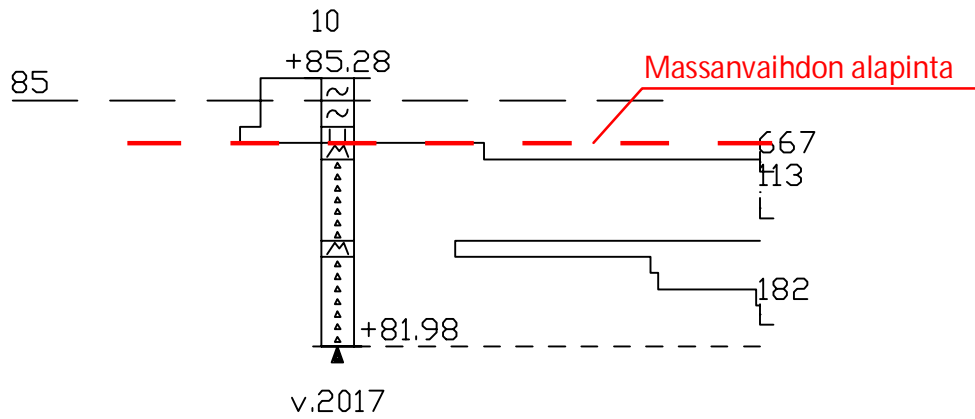

Työnumero	Työn nimi		Pisteen nro
MUSTIKKA			10
Koordinaatisto	X	Y	Z
KKJ3	7182652.609	3474139.286	85.276
Korkeusjärjestelmä	Pohjaveden pinta	Kalrauspv.	Alkukalraus
N2000		20.9.2017	-
Kalraustapa	Päättymistapa		
PA - Painokalraus	Kivi tai lohkare		
Kairaaja	Kalrauslaite		
HPo	GM25		

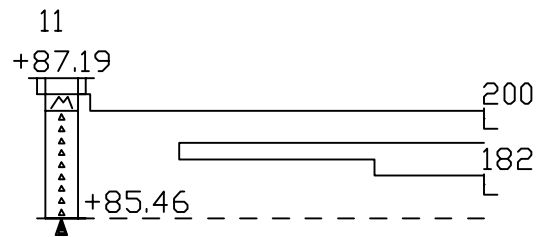

Työnumero	Työn nimi		Pisteen nro
MUSTIKKA			11
Koordinaatisto	X	Y	Z
KKJ3	7182545.799	3474042.634	87.193
Korkeusjärjestelmä	Pohjaveden pinta	Kalrauspv.	Alkukalraus
N2000		19.9.2017	0,20 j - j -
Kalraustapa	Päättymistapa		
PA - Painokalraus	Kivi tai lohkare		
Kairaaja	Kairaustaite		
HPo	GM25		



Työnumero	Työn nimi		Pisteen nro
MUSTIKKA			12
Koordinaatisto	X	Y	Z
KKJ3	7182342.087	3474397.723	91.665
Korkeusjärjestelmä	Pohjaveden pinta	Kalrauspv.	Alkukalraus
N2000		22.9.2017	0.20 j - j -
Kalraustapa	Päättymistapa		
PA - Painokalraus, NO - Häiriintynyt näyte	Kivi tai lohcare		
Kalraaja	Kalrauslaite		
HPo	GM25		

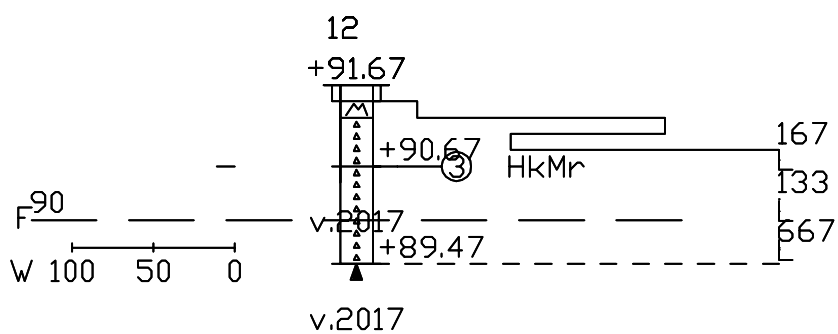

# LABORATORION TUTKIMUSSELOSTUS

Sivu 1  
12.10.2017

Karttalehti		Pisteen nimi		Pisteen nro	Työnumero
				12	MUSTIKKA
	X	Y	Z		
	7182342.087	3474397.723	91.665		
	Arkistonumero	Suunnitelmanumero			
Tilaa ja			Tutkimus		
Näytteen tunnus	a _____				
Laboratorionumero	3/NO26464498				
Paalu					
Syvyys	1.00				
Korkeustaso	90.67				
Ottoaika	22.9.2017				
Irtotiheys: kuiva, märkä					
Kiintotiheys					
Vesipitoisuus %	11.1				
Humus: poltto, NaOH %					
Routivuus: routimaton, routiva					
Kantavuusluokka					
Kapillaarisuus					
Maalajin nimi	HkMr				

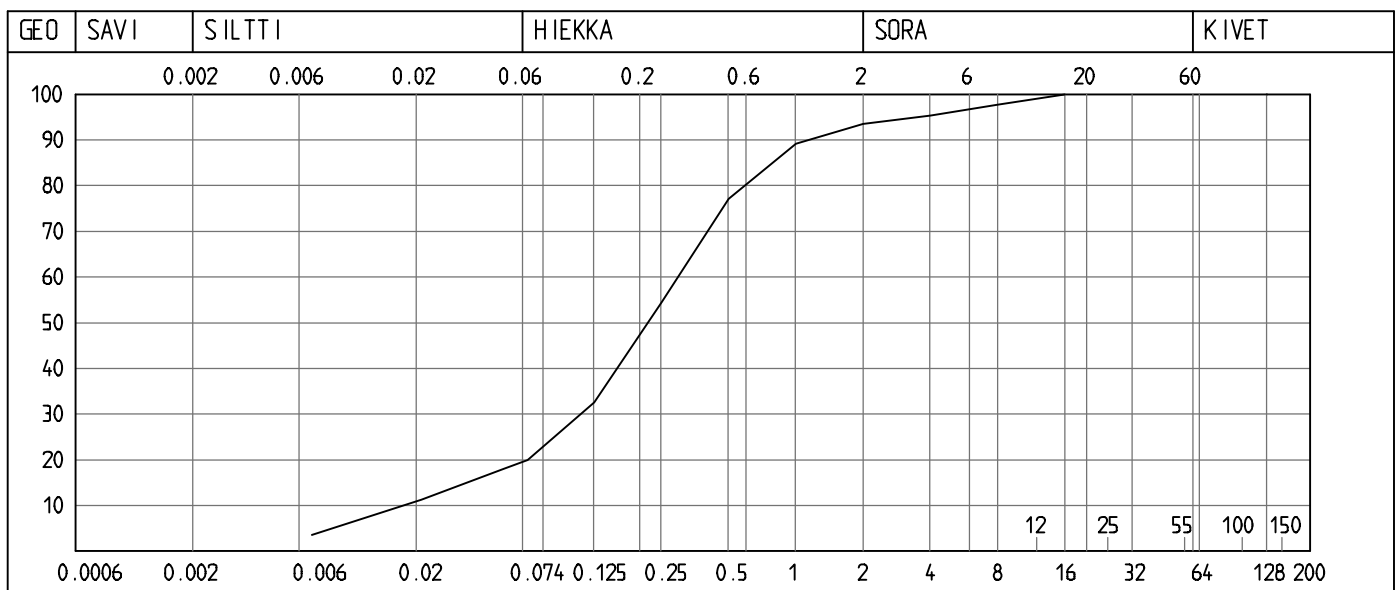

Lausunto

Työnumero	Työn nimi		Pisteen nro
MUSTIKKA			13
Koordinaatisto	X	Y	Z
KKJ3	7182340.267	3474185.620	93.218
Korkeusjärjestelmä	Pohjaveden pinta	Kaivospvm.	Alkukaivaus
N2000		22.9.2017	0,20 j - j -
Kaivustapa	Päätymistapa		
PA - Painokaivaus	Kivi tai lohkare		
Kaivaja	Kaivuslaite		
HPo	GM25		

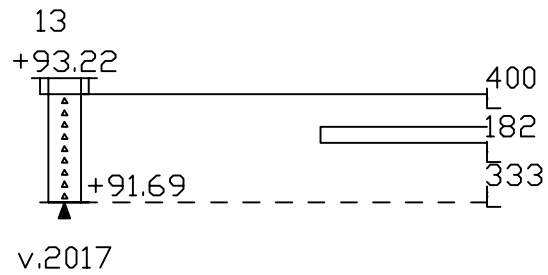



Työnumero	Työn nimi		Pisteen nro
MUSTIKKA			14
Koordinaatisto	X	Y	Z
KKJ3	7182191.798	3474015.683	92.244
Korkeusjärjestelmä	Pohjaveden pinta	Kalrauspv.	Alkukalraus
N2000		20.9.2017	0.20 j - j -
Kalraustapa	Päättymistapa		
PA - Painokalraus, NO - Häiriintynyt näyte	Kivi tai lohkare		
Kalraaja	Kalrauslaite		
HPo	GM25		

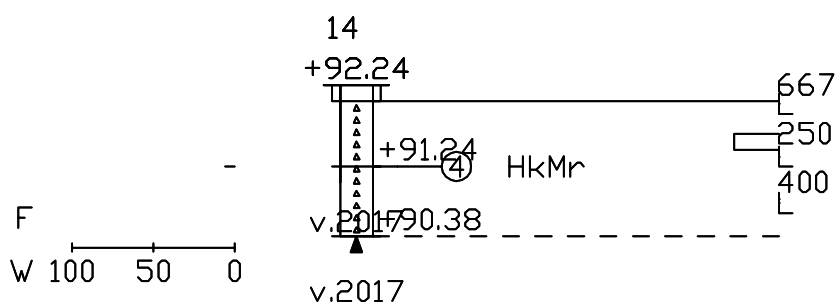

# LABORATORION TUTKIMUSSELOSTUS

Sivu 1  
12.10.2017

Karttalehti		Pisteen nimi		Pisteen nro	Työnumero
				14	MUSTIKKA
	X	Y	Z		
	7182191.798	3474015.683	92.244		
	Arkistonumero	Suunnitelmanumero			
Tilaa ja			Tutkimus		
Näytteen tunnus		a _____			
Laboratorionumero		4/NO26464500			
Paalu					
Syvyys		1.00			
Korkeustaso		91.24			
Ottoaika		20.9.2017			
Irtotiheys: kuiva, märkä					
Kiintotiheys					
Vesipitoisuus %		5.9			
Humus: poltto, NaOH %					
Routivuus: routimaton, routiva					
Kantavuusluokka					
Kapillaarisuus					
Maalajin nimi		HkMr			

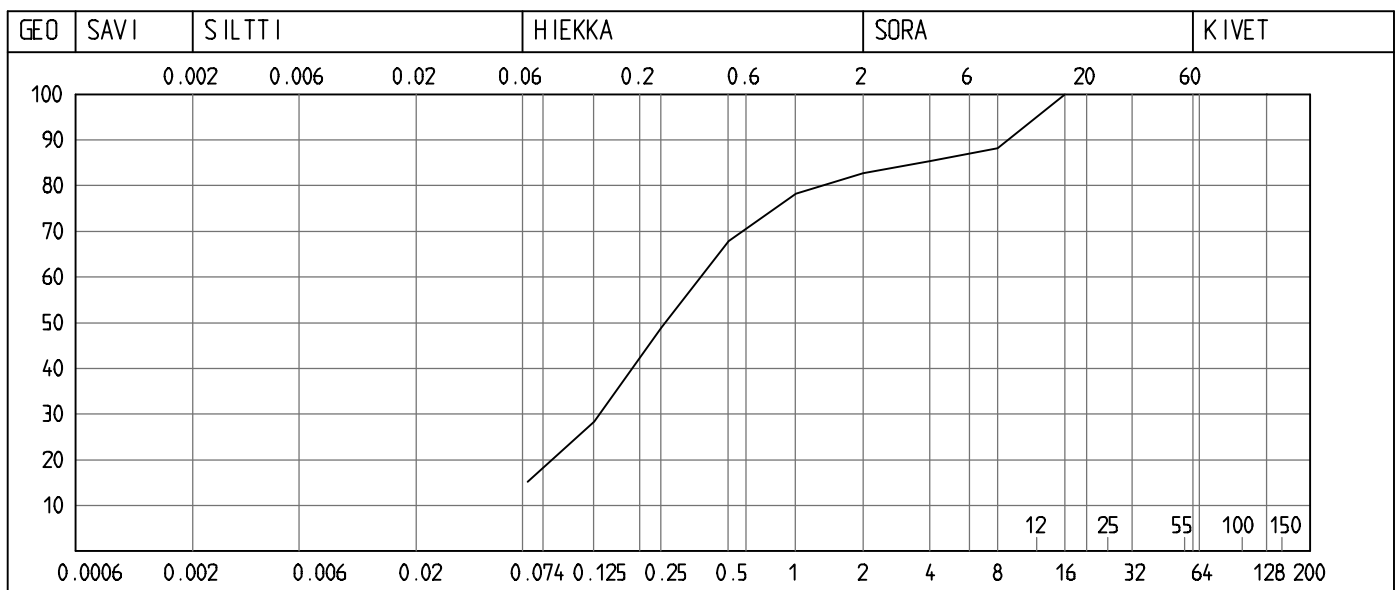

Lausunto

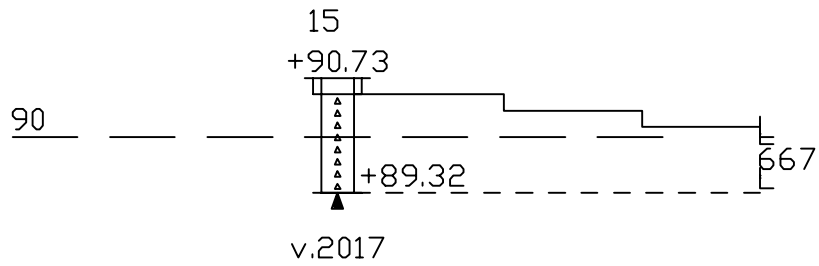

Työnumero	Työn nimi		Pisteen nro
MUSTIKKA			15
Koordinaatisto	X	Y	Z
KKJ3	7182208.070	3473826.653	90.729
Korkeusjärjestelmä	Pohjaveden pinta	Kairauspvm.	Alkukalraus
N2000		20.9.2017	0.20 j - j -
Kairaustapa	Päättymistapa		
PA - Painokalraus	Kivi tai lohkare		
Kairaaaja	Kairaustaite		
HPo	GM25		

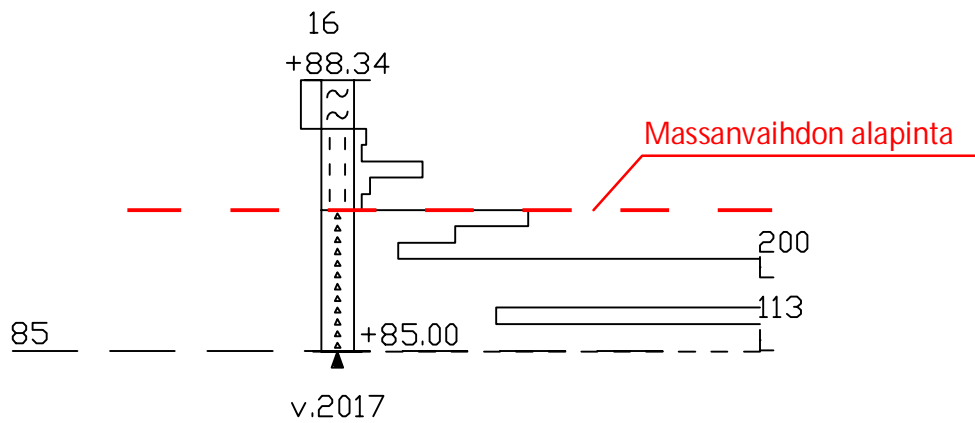

Työnumero	Työn nimi		Pisteen nro
MUSTIKKA			16
Koordinaatisto	X	Y	Z
KKJ3	7182089.562	3473862.606	88.338
Korkeusjärjestelmä	Pohjaveden pinta	Kalrauspv.	Alkukalraus
N2000		20.9.2017	-
Kalraustapa	Päättymistapa		
PA - Painokalraus	Kivi tai lohkare		
Kalraaja	Kalrauslaite		
HPo	GM25		

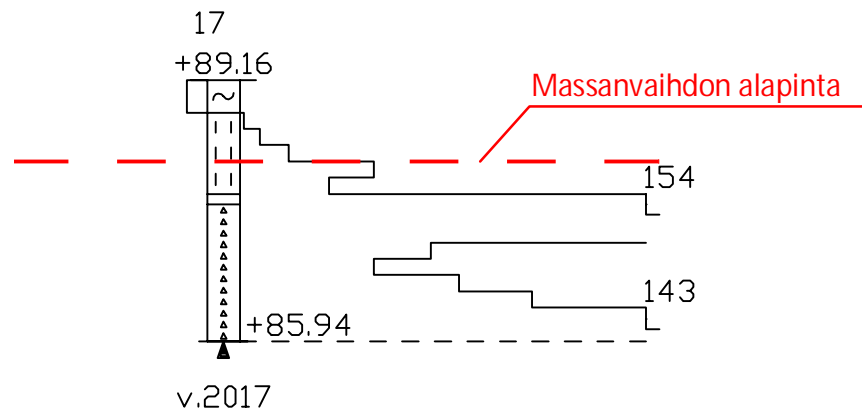

Työnumero	Työn nimi		Pisteen nro
MUSTIKKA			17
Koordinaatisto	X	Y	Z
KKJ3	7182065.931	3474040.067	89.155
Korkeusjärjestelmä	Pohjaveden pinta	Kalrauspv.	Alkukalraus
N2000		20.9.2017	-
Kalraustapa	Päättymistapa		
PA - Painokalraus	Kivi tai lohkare		
Kairaaaja	Kairauslaite		
HPo	GM25		



Työnumero	Työn nimi		Pisteen nro
MUSTIKKA			18
Koordinaatisto	X	Y	Z
KKJ3	7182072.279	3474232.382	91.500
Korkeusjärjestelmä	Pohjaveden pinta	Kaivauspvm.	Alkukaivaus
N2000		21.9.2017	-
Kaivaustapa	Päätymistapa		
PA - Painokaivaus	Kivi tai lohkare		
Kairaaja	Kaivauslaite		
HPo	GM25		

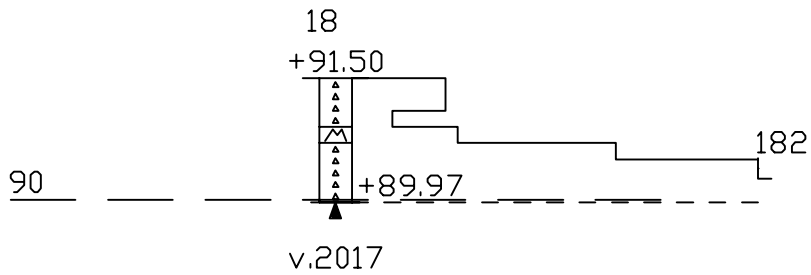

Työnumero	Työn nimi		Pisteen nro
MUSTIKKA			19
Koordinaatisto	X	Y	Z
KKJ3	7182078.258	3474407.379	91.743
Korkeusjärjestelmä	Pohjaveden pinta	Kalrauspm.	Alkukalraus
N2000		21.9.2017	0.20 j - j -
Kalraustapa	Päättymistapa		
PA - Painokalraus	Kivi tai lohkare		
Kairaaaja	Kairauslaite		
HPo	GM25		

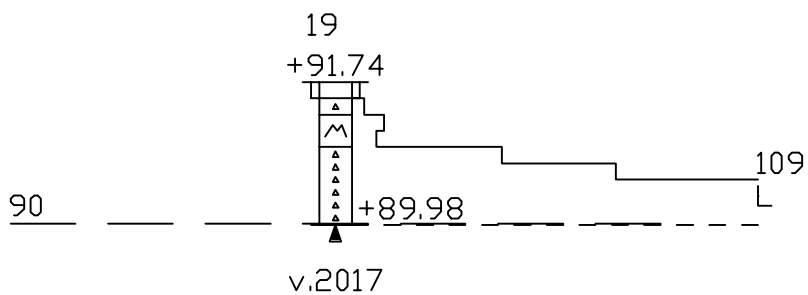

Työnumero	Työn nimi		Pisteen nro
MUSTIKKA			20
Koordinaatisto	X	Y	Z
KKJ3	7181956.929	3473917.621	88.719
Korkeusjärjestelmä	Pohjaveden pinta	Kalrauspv.	Alkukalraus
N2000		21.9.2017	-
Kalraustapa	Päättymistapa		
PA - Painokalraus	Kivi tai lohcare		
Kalraaja	Kalrauslaite		
HPo	GM25		

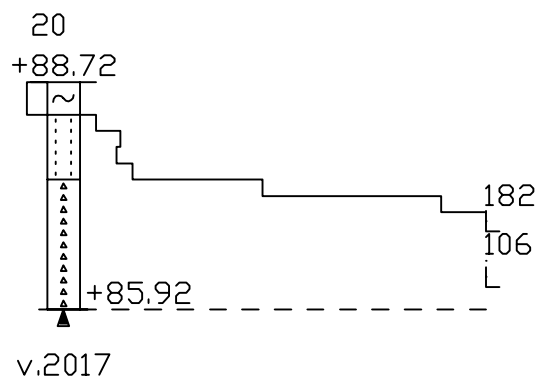



Työnumero	Työn nimi		Pisteen nro
MUSTIKKA			21
Koordinaatisto	X	Y	Z
KKJ3	7181955.642	3474165.384	90.587
Korkeusjärjestelmä	Pohjaveden pinta	Kalrauspv.	Alkukalraus
N2000		21.9.2017	-
Kalraustapa	Päätymistapa		
PA - Painokalraus	Kivi tai lohcare		
Kalraaja	Kalrauslaite		
HPo	GM25		

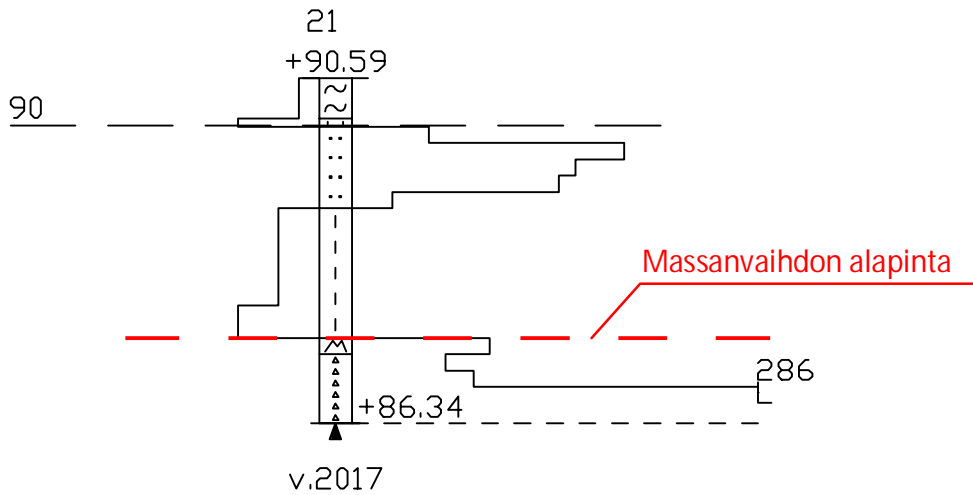

Työnumero	Työn nimi		Pisteen nro
MUSTIKKA			22
Koordinaatisto	X	Y	Z
KKJ3	7181930.585	3474353.127	90.855
Korkeusjärjestelmä	Pohjaveden pinta	Kalrauspvm.	Alkukalraus
N2000		21.9.2017	-
Kalraustapa	Päätymistapa		
PA - Painokalraus, NO - Häiriintynyt näyte	Kivi tai lohcare		
Kalraaja	Kalrauslaite		
HPo	GM25		

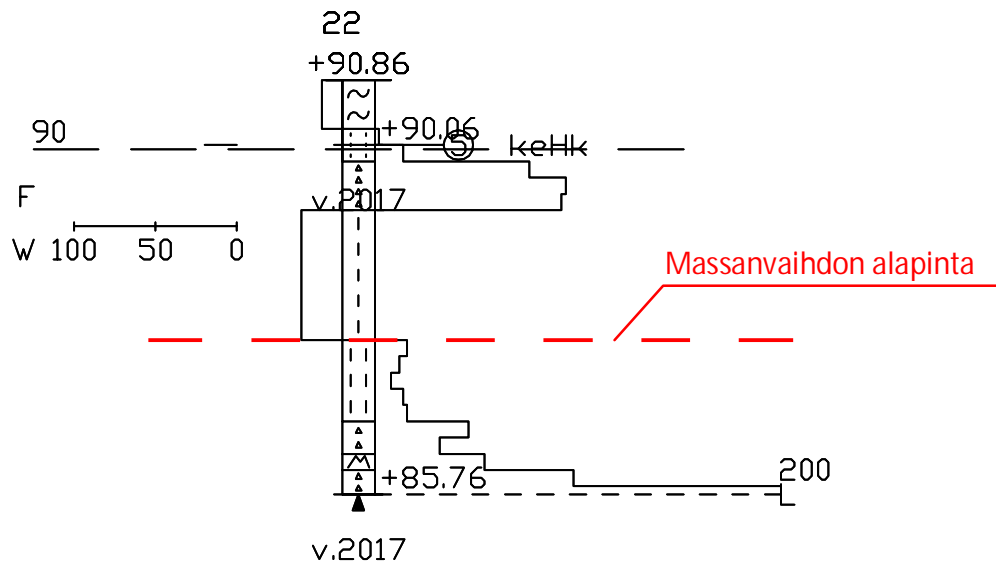

# LABORATORION TUTKIMUSSELOSTUS

Sivu 1  
12.10.2017

Karttalehti		Pisteen nimi		Pisteen nro 22	Työnumero MUSTIKKA
	X 7181930.585	Y 3474353.127	Z 90.855		
	Arkistonumero	Suunnitelmanumero			
Tilaa ja			Tutkimus		
Näytteen tunnus	a _____				
Laboratorionumero	5/N026464502				
Paalu					
Syvyys	0.80				
Korkeustaso	90.06				
Ottoaika	21.9.2017				
Irtotiheys: kuiva, märkä					
Kiintotiheys					
Vesipitoisuus %	19.6				
Humus: poltto, NaOH %					
Routivuus: routimaton, routiva					
Kantavuusluokka					
Kapillaarisuus					
Maalajin nimi	keHk				

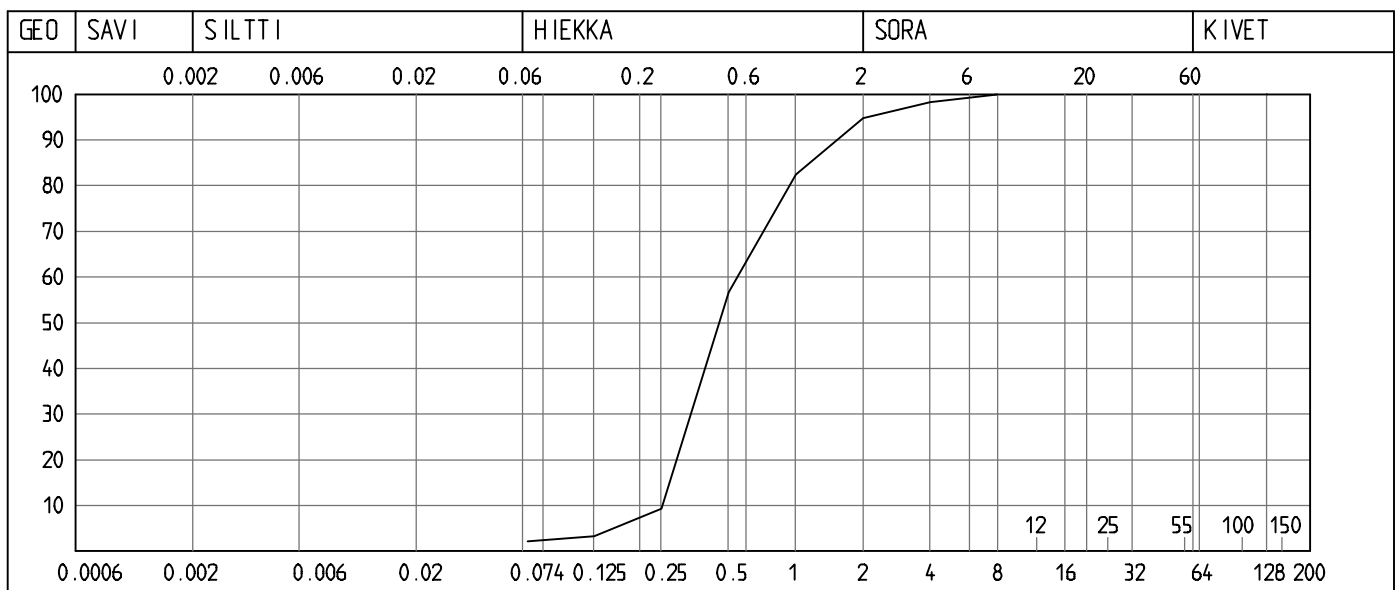

Lausunto

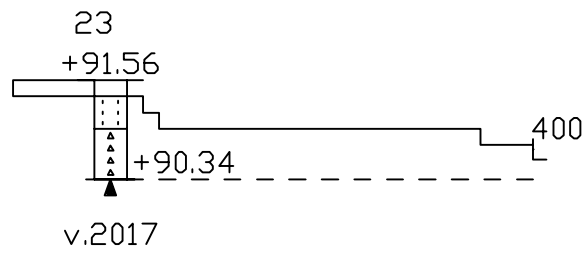

Työnumero	Työn nimi		Pisteen nro
MUSTIKKA			23
Koordinaatisto	X	Y	Z
KKJ3	7181839.523	3474066.753	91.555
Korkeusjärjestelmä	Pohjaveden pinta	Kalrauspv.	Alkukalraus
N2000		21.9.2017	-
Kalraustapa	Päätymistapa		
PA - Painokalraus	Kivi tai lohkare		
Kairaaja	Kalrauslaite		
HPo	GM25		

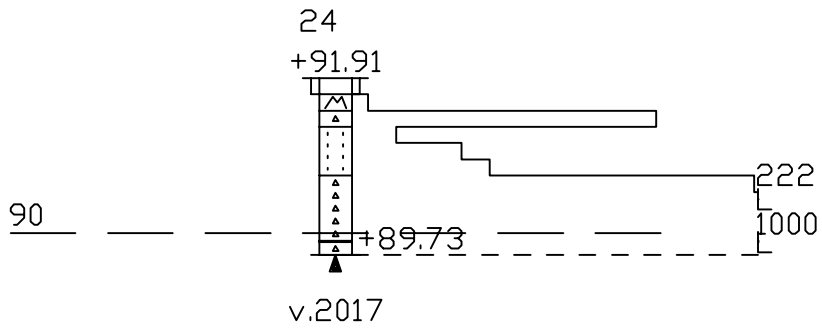

Työnumero	Työn nimi		Pisteen nro
MUSTIKKA			24
Koordinaatisto	X	Y	Z
KKJ3	7181849.928	3474232.332	91.906
Korkeusjärjestelmä	Pohjaveden pinta	Kalrauspv.	Alkukalraus
N2000		21.9.2017	0.20 j - j -
Kalraustapa	Päätymistapa		
PA - Painokalraus	Kivi tai lohkare		
Kalraaja	Kalrauslaite		
HPo	GM25		

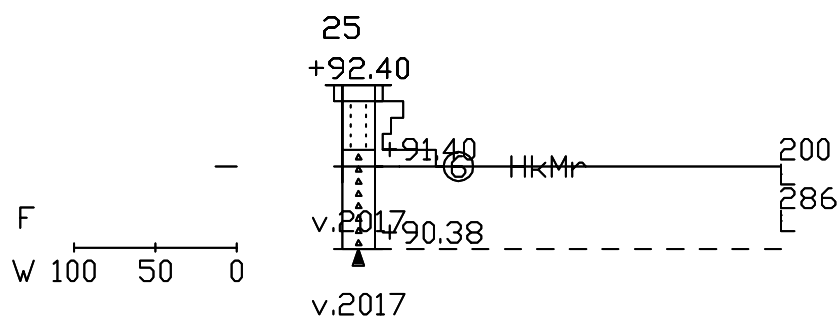

Työnumero	Työn nimi		Pisteen nro
MUSTIKKA			25
Koordinaatisto	X	Y	Z
KKJ3	7181717.283	3474152.267	92.404
Korkeusjärjestelmä	Pohjaveden pinta	Kalrauspv.	Alkukalraus
N2000		21.9.2017	0.20 j - j -
Kalraustapa	Päättymistapa		
PA - Painokalraus, NO - Häiriintynyt näyte	Kivi tai lohkare		
Kalraaja	Kalrauslaite		
HPo	GM25		



# LABORATORION TUTKIMUSSELOSTUS

Sivu 1  
12.10.2017

Karttalehti		Pisteen nimi		Pisteen nro 25	Työnumero MUSTIKKA
	X 7181717,283	Y 3474152,267	Z 92.404		
	Arkistonumero	Suunnitelmanumero			
Tilaa ja			Tutkimus		
Näytteen tunnus	a _____				
Laboratorionumero	6/NO26464504				
Paalu					
Syvyys	1.00				
Korkeustaso	91.40				
Ottoaika	21.9.2017				
Irtotiheys: kuiva, märkä					
Kiintotiheys					
Vesipitoisuus %	12.9				
Humus: poltto, NaOH %					
Routivuus: routimaton, routiva					
Kantavuusluokka					
Kapillaarisuus					
Maalajin nimi	HkMr				

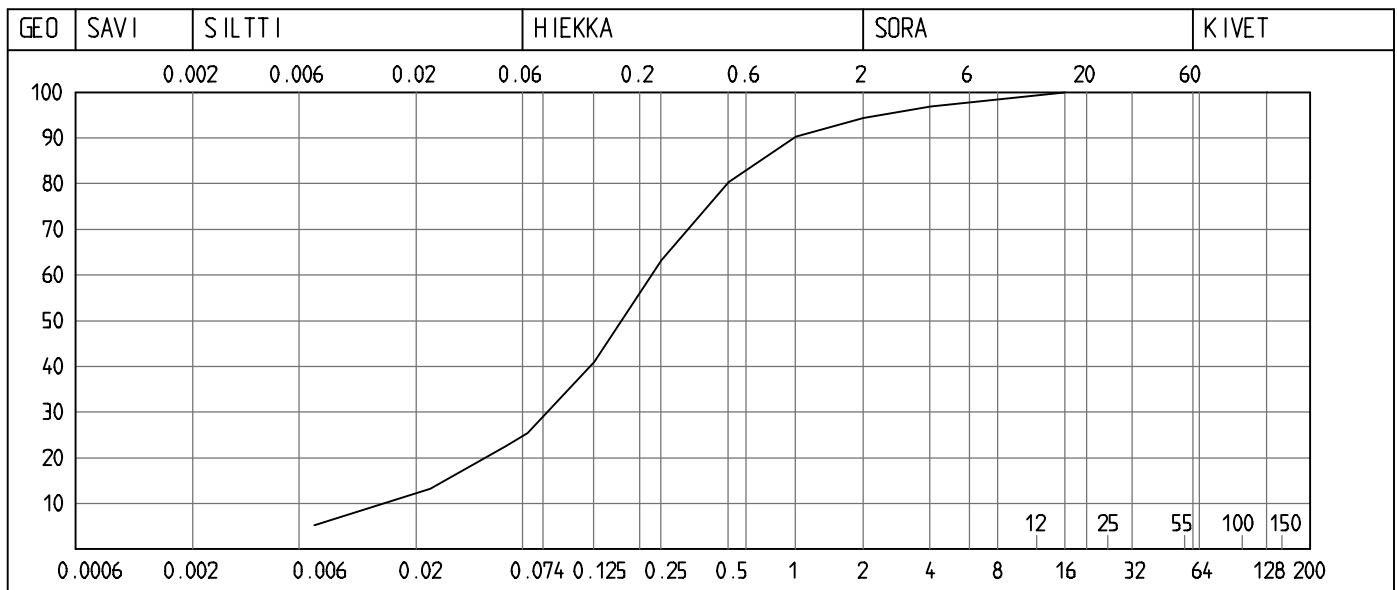

Lausunto

Työnumero	Työn nimi		Pisteen nro
MUSTIKKA			26
Koordinaatisto	X	Y	Z
KKJ3	7181731.459	3474354.320	94.746
Korkeusjärjestelmä	Pohjaveden pinta	Kalrauspvm.	Alkukalraus
N2000		21.9.2017	0.20 j - j -
Kalraustapa	Päätymistapa		
PA - Painokalraus	Kivi tai lohcare		
Kairaaja	Kalrauslaite		
HPo	GM25		

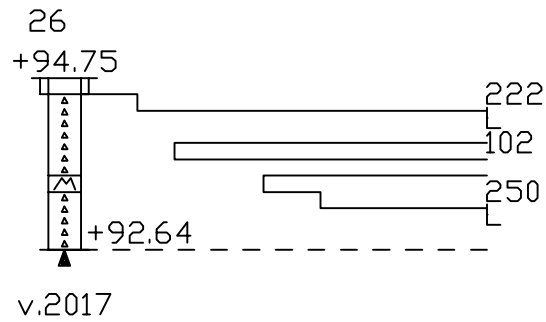



Työnumero	Työn nimi		Pisteen nro
MUSTIKKA			27
Koordinaatisto	X	Y	Z
KKJ3	7181553.272	3474193.503	92.292
Korkeusjärjestelmä	Pohjaveden pinta	Kaivospvm.	Alkukaivaus
N2000		21.9.2017	0.20 j - j -
Kaivustapa	Päättymistapa		
PA - Painokaivaus	Kivi tai lohkare		
Kaivaja	Kaivuslaite		
HPo	GM25		

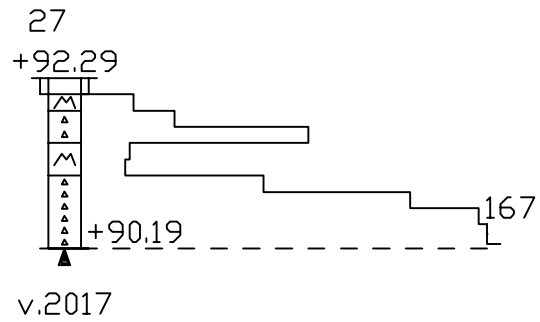

Työnumero	Työn nimi		Pisteen nro
MUSTIKKA			28
Koordinaatisto	X	Y	Z
KKJ3	7181575.620	3474404.154	95.567
Korkeusjärjestelmä	Pohjaveden pinta	Kaiauspvm.	Alkukaivaus
N2000		22.9.2017	0,20 j - j -
Kaiaustapa	Päättymistapa		
PA - Painokaivaus	Kivi tai lohkare		
Kaiaaja	Kaiauslaite		
HPo	GM25		

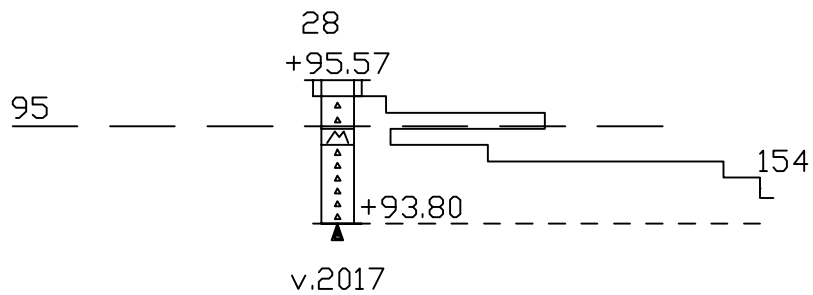

Työnumero	Työn nimi		Pisteen nro
MUSTIKKA			29
Koordinaatisto	X	Y	Z
KKJ3	7181591.079	3474530.343	95.707
Korkeusjärjestelmä	Pohjaveden pinta	Kalrauspv.	Alkukalraus
N2000		22.9.2017	0.20 j - j -
Kalraustapa	Päätymistapa		
PA - Painokalraus	Kivi tai lohkare		
Kairaaja	Kalauslaite		
HPo	GM25		

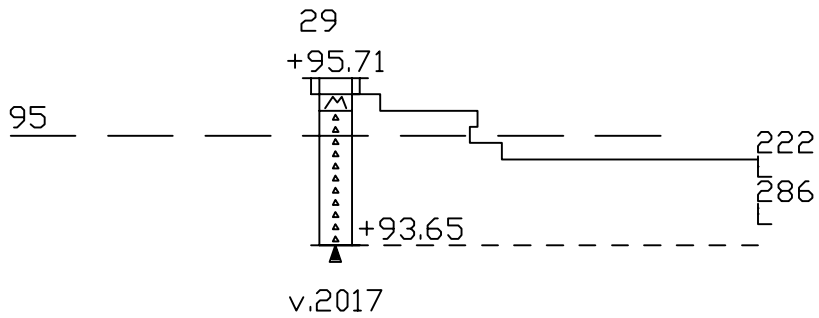

Työnumero	Työn nimi		Pisteen nro
MUSTIKKA			30
Koordinaatisto	X	Y	Z
KKJ3	7181477.563	3474563.371	95.714
Korkeusjärjestelmä	Pohjaveden pinta	Kaivospvm.	Alkukaivaus
N2000		22.9.2017	0.20 j - j -
Kaivustapa	Päätymistapa		
PA - Painokaivaus	Kivi tai lohkare		
Kaivaja	Kaivuslaite		
HPo	GM25		

